

Benaming Uni-Jet-beslagonderdelen

① Aanzetstuk met UN Links / Rechts	UN	Bestelnummer	
Links / Rechts		6-32104-00-0-1	
② Espagnolet	UN	Voorpl.	Bestelnummer
RSB 590-750(A)		430	G-22081-00-0-1
RSB 751-1200	1	880	G-22082-00-0-1
RSB 1201-1700	2	1380	G-22084-00-0-1
RSB 1701-1800	2	1630	G-22085-00-0-1
③ Contura scharnier	UN	Voorpl.	Bestelnummer
Links, zilverkleurig			11955-33211
Rechts, zilverkleurig			11955-34211
④ Valschaar	UN	Voorpl.	Bestelnummer
			U-76500-00-0-1

Overige artikelen

(A) Met hoekoverbrenging L & R 6-31753-00-0-1

PN= Paddestoelnok

In het belang van de voortdurende produktontwikkeling en veranderde regelgeving behoudt Gretsich-Unitas GmbH, Baubeschläge zich te allen tijde het recht voor om zonder voorbericht specificaties of producten te wijzigen.

Deze tekening is een op onze ervaring berustend, vrijblijvend uitvoeringsvoorstel aan wiens gebruik geen rechten kunnen worden ontleend.

Kruis in het midden van de raam

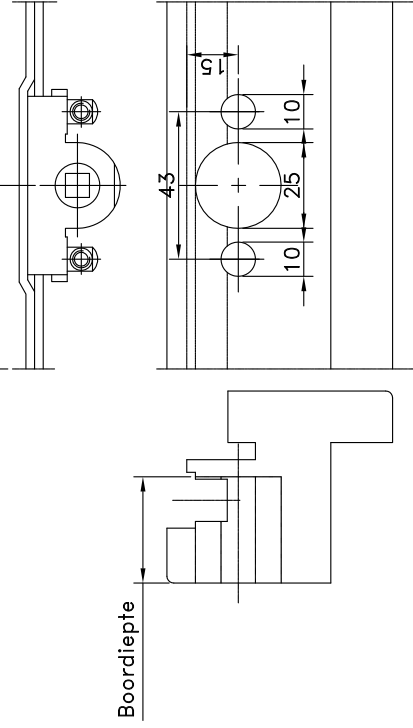

Boorddiepte

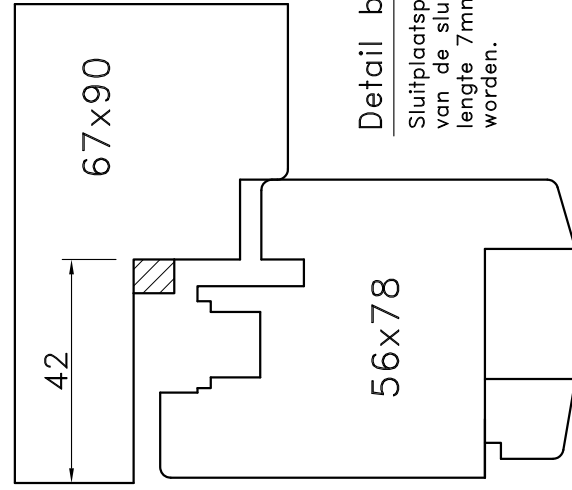

56x78

Detail bovendorpel

Sluitplaatssponning dient ter plaatse van de sluitplaten, of over de hele lengte 7mm dieper uitgetreesd te worden.

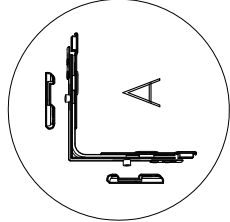
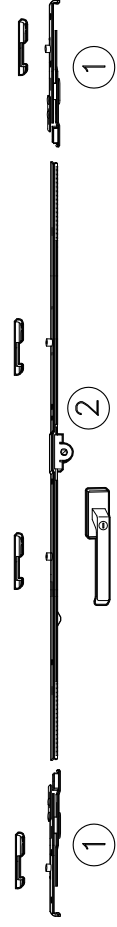

Schroeven:

Raam: 4x40

Kozijn: 4x40

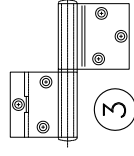
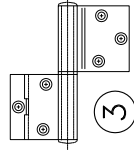
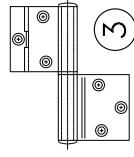
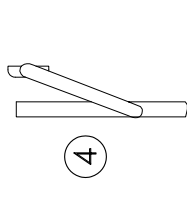
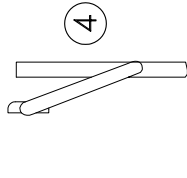

Tabel ivm maximale afmeting en aantal scharnieren.

— — — Maximale afmetingen van de ramen.

— — — Boven deze lijn dienen 4 scharnieren toegepast te worden.

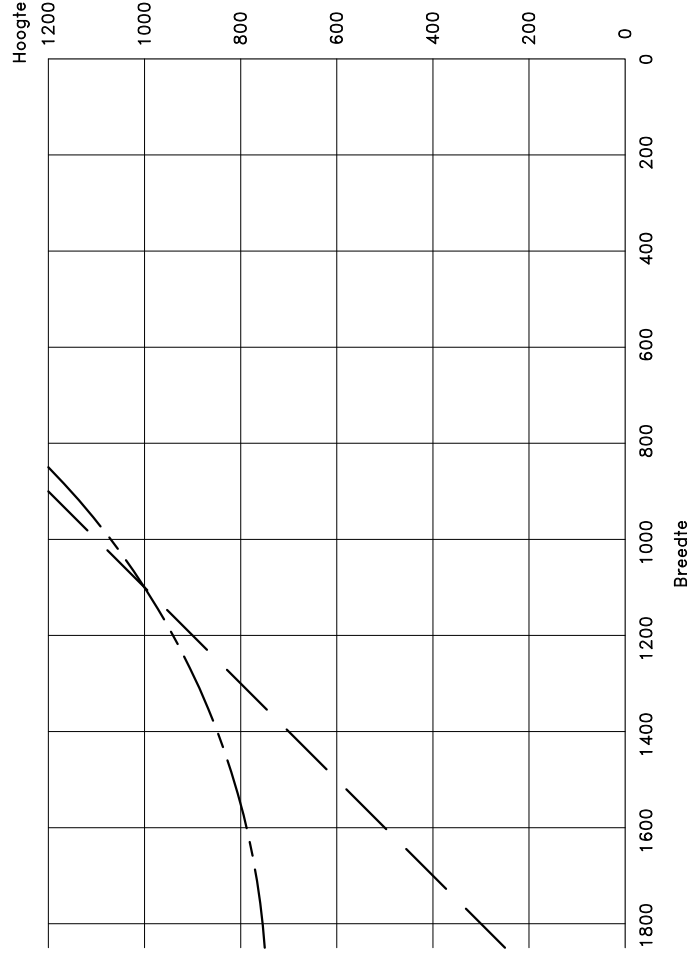

Sluitplaat Se (nr. 6-29675)

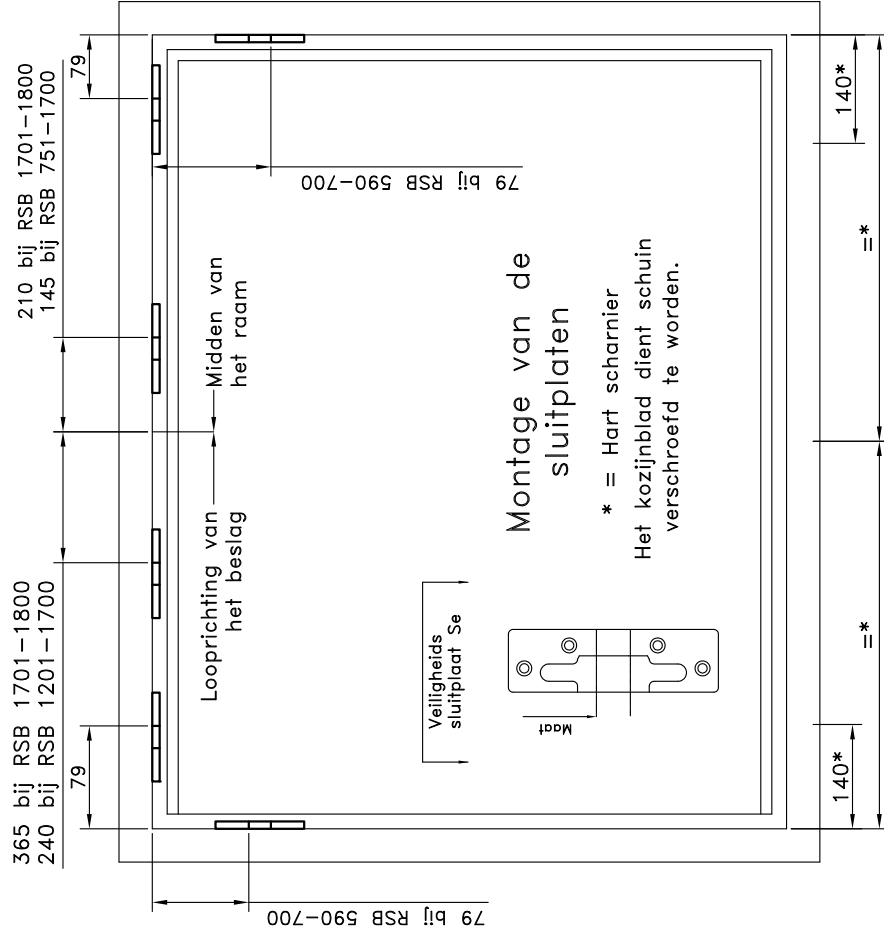

Montage van de sluitplaten

* = Hart scharnier

Het kozijnblad dient schuin verschroefd te worden.

Certificaat nummer
SKG 475.471.04
Datum 01-01-2020

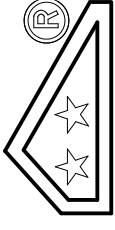

Deze tekening met veiligheidsbeslag kan toegepast worden in het Jet Contura raamsysteem.

Maximale raamsponninghoogte is 1200mm
Maximale raamsponningbreedte is 1800mm

Bij de uitvoering en de montage van dit veiligheidsbeslag zijn de algemeen geldende voorschriften te beachten.

Voor de toebehoren zijn standaard werktekeningen beschikbaar.
Het SKG plaatje dient met 1 tours schroef gemonteerd te worden.

Valraambeslag Uni-Jet Contura Se

12mm speling rondom. Raamdikte 56mm



G.U.-Nederland B.V.
Eindhoven
Tel: 040-2121325
www.gu.nl

Deze tekening mag zonder onze toestemming noch gecopieerd noch aan derden of aan concurrerende firma's ter beschikking gesteld worden

Datum:
01.03.2020
Tekening nr.
HL 00507